

ILUSTRÍSSIMO PREGOEIRO DA PREFEITURA MUNICIPAL DE SÃO CARLOS,

SR. HICARO LEANDRO ALONSO

REF.: PREGÃO ELETRÔNICO SRP N.º 44/2019

DATEN TECNOLOGIA LTDA., pessoa jurídica de direito privado, com sede na Rodovia Ilhéus – Uruçuca, Km 3,5, S/N, Distrito Industrial, Ilhéus/BA, inscrita no CNPJ sob o nº 04.602.789/0001-01, doravante denominada “DATEN”, por seu procurador, inconformada com a sua desclassificação no pregão epigrafado, vem respeitosamente à presença de V.Sa. tempestivamente apresentar **RECURSO ADMINISTRATIVO**, visando anular o ato que declarou a sua desclassificação pelas razões de fato elencadas a seguir. Esperamos e requeremos que V. Sa., em se manifestando pelo seu acolhimento, reconsidere a decisão ora recorrida e, assim não entendendo, remeta o processo para autoridade superior, a fim de que esta se pronuncie sobre o presente Recurso.

Nestes Termos,
Pede Deferimento,

Ilhéus/BA, 19 de setembro de 2019.

DATEN TECNOLOGIA LTDA.
Álandy Barreto Conceição
Supervisor Comercial Governo

Filial Salvador

Rua Frederico Simões, 125 - 6º andar
Edf. Liz Empresarial, Caminho das Árvores
Salvador/BA - Brasil - CEP: 41.820-774
Tel: +55 71 3616.5500

Matriz

Rodovia Ilhéus Uruçuca, Km 3,5 S/N
Distrito Industrial Iguape
Ilhéus/BA - Brasil - CEP: 45.658-335
Tel: +55 73 3222.6200

ILUSTRÍSSIMO PREGOEIRO DA PREFEITURA MUNICIPAL DE SÃO CARLOS,

SR. HICARO LEANDRO ALONSO

RAZÕES DA RECORRENTE:

SÍNTESE DOS FATOS

1. No dia 07 de junho do ano de 2019, foi realizada a disputa do pregão em epígrafe, tendo a Recorrente participado dos Lotes 01 e 02 cujo objeto é a aquisição de equipamentos de informática a fim de atender a Prefeitura Municipal de São Carlos, conforme descrição e condições especificadas no edital de convocação e seus anexos.

2. Encerrada a fase de lances dos itens, a DATEN TECNOLOGIA LTDA por ter ofertado o menor preço para os lotes 01 e 02, foi convocada a apresentar a Proposta e seus anexos, o que foi realizado tempestivamente, enviando os arquivos com toda a documentação de habilitação, catálogos e certificados para o e-mail licitacao@saocarlos.sp.gov.br.

3. Após análise da proposta e documentação técnica da DATEN, o pregoeiro, através do chat, informou a desclassificação da empresa. Na mensagem, o pregoeiro afirma que a DATEN supostamente não teria atendido integralmente ao edital, os quais transcreveremos abaixo.

a) Lote 2 - Fornecedor desclassificado: DATEN TECNOLOGIA LTDA. - Motivo: Desclassificado no parecer técnico da unidade "LOTE 02 ITEM 1 COMPUTADOR DESKTOP (TIPO 2): Informamos que as especificações que constam nas folhas 543 à 558 não possuem todas as informações para análise de acordo descritivo técnico, como por exemplo: a) Não informa quantidade de memória que será fornecida. b) Não informa na especificação da placa mãe se contem porta paralela, serial, e conector M2 c) Não informa na especificação as versões de HDMI, HDCP, e suporte a 4K d) Não informa a capacidade do SSD que será fornecido e) Não informa se contem caixa de som e sua descrição f) Não informa qual dos modelos de estabilizador presentes na especificação será fornecido".

Filial Salvador

Rua Frederico Simões, 125 - 6º andar
Edf. Liz Empresarial, Caminho das Árvores
Salvador/BA - Brasil - CEP: 41.820-774
Tel: +55 71 3616.5500

Matriz

Rodovia Ilhéus Uruçuca, Km 3,5 S/N
Distrito Industrial Iguape
Ilhéus/BA - Brasil - CEP: 45.658-335
Tel: +55 73 3222.6200

b) Lote 1 - Fornecedor desclassificado: DATEN TECNOLOGIA LTDA. - Motivo: Fornecedor desclassificado cf. parecer técnico emitido pelo DTI pela falta de 1x conector DVI

4. Contudo, conforme demonstraremos nessa peça recursal, a desclassificação não deve proceder, visto que a proposta comercial da DATEN comprovadamente atende a todas as exigências do edital. As comprovações de atendimento às exigências do edital estão explícitas nos catálogos e na proposta comercial.

DOS FUNDAMENTOS QUE JUSTIFICAM O ACOLHIMENTO DO PEDIDO DE REFORMA

5. Em face das alegações apresentadas como motivos de desclassificação da empresa recorrente no Lote 2, alertamos que todas as informações estão contidas na proposta comercial, bem como nos catálogos do equipamento que foram anexados à mesma. Senão vejamos:

a) Não informa quantidade de memória que será fornecida.

Esta informação está presente na proposta comercial. Segue abaixo trecho da proposta comercial apresentada para o Lote 2 onde claramente é informada a memória RAM instalada de 8GB (2x4GB) (Figura 1). Apesar de a informação ser clara e objetivamente presente na proposta comercial, destacaremos logo após a página e localização da informação para não restar dúvidas (Figura2).

Figura 1 – Trecho da proposta comercial que informa a quantidade de memória instalada no equipamento ofertado.

| |
|--|
| <p>2.4 - MEMÓRIA RAM a) Memória RAM instalada de 8GB (2x4GB); b) Padrão memória DDR4 2.400MHz;</p> |
|--|

Filial Salvador

Rua Frederico Simões, 125 - 6º andar
Edf. Liz Empresarial, Caminho das Árvores
Salvador/BA - Brasil - CEP: 41.820-774
Tel: +55 71 3616.5500

Matriz

Rodovia Ilhéus Uruçuca, Km 3,5 S/N
Distrito Industrial Iguape
Ilhéus/BA - Brasil - CEP: 45.658-335
Tel: +55 73 3222.6200

Figura 2 – Página 5 de 11 da proposta comercial que informa a quantidade de memória instalada no equipamento ofertado.

DATEN

À

PREFEITURA MUNICIPAL DE SÃO CARLOS - SP
PREGÃO ELETRÔNICO Nº 044/2019

ESPECIFICAÇÕES TÉCNICAS DO EQUIPAMENTO

LOTE 02 - COMPUTADOR DESKTOP (TIPO 02)
MARCA: DATEN
MODELO: DC3D-S
FABRICANTE: DATEN TECNOLOGIA
PROCEDÊNCIA: NACIONAL (PPB)
GARANTIA: 36 meses on-site

MICROCOMPUTADOR ESTAÇÃO DE TRABALHO (DESKTOP) (TIPO 2)
2.1 - QUANTIDADE
500 (quinhentas) unidades.
2.2 - TIPO DE DISPOSITIVO
Microcomputadores Estação de Trabalho (Desktop) com 8GB de memória RAM, disco de estado sólido 240GB SSD, DVD-RW e com as características detalhadas a seguir.
2.3 - PROCESSADOR
a) Segmento vertical: desktop
b) 6 núcleos;
c) 6 threads;
d) Frequência baseada em processador de 2,8 GHz; Frequência de aumento 4,00 GHz
e) Cache de 9MB;
f) Máximo Litografia: 14nm;
g) Máximo TDP 65W
h) Conjunto de Instruções 64 bits.

2.4 - MEMÓRIA RAM
a) Memória RAM instalada de 8GB (2x4GB);
b) Padrão memória DDR4 2.400MHz;

2.5 - PLACA MÃE
a) Padrão ATX;
b) Relógio calendário interno e memória CMOS de configuração alimentados por bateria;
c) Suporte a Sistema Operacional de 64 bits;
d) Controladora de I/O contendo:
1 x conector USB 3.1 Gen 1
1 x conector USB 2.0 / 1.1
1 x conector da porta paralela
1 x conector de porta serial
1 x conector do Trusted Platform Module (TPM) (2x6 pinos, apenas para o módulo GC-TPM2.0_S) e,
(2) USB 2.0 frontais, (2) USB 2.0 traseiras, (2) USB 3.1 traseiros, (1) VGA, (1) Ethernet RJ45;
e) Controladora de discos, padrão SATA 6Gb/s com interface para 02 (duas) unidades de disco e 01 (um) conector M.2 (soquete tipo 2242/2260/2280 SATA e suporte SSD PCIe x2)
f) Controladora de som, com conectores para Line-In, Mic-In e Line-Out;

| | |
|---|---|
| <p>Matriz Rod. BA 262 - Km 3,5 - Sentido Uruçuca - Ilhéus Distrito Industrial do Ilhéus. Ilhéus/BA - Brasil - CEP: 45658-335 Tel: +55 73 3222.6200</p> | <p style="text-align: center;"></p> <p>Filial Salvador Rua Frederico Simões, 125 - 6º andar Edf. Liz Empresarial, Caminho das Árvores Salvador/BA - Brasil - CEP: 41820-774 Tel: +55 71 3616.5500</p> |
|---|---|

Página 5 de 11

Diante das imagens acima, que podem ser conferidas na proposta comercial que está em posse do órgão, é inegável que a DATEN informou de forma clara e precisa a quantidade de memória instalada no equipamento ofertado. Cabe a ressalva de que, por conta da possibilidade de utilização de capacidades de memória diferentes pelo mesmo equipamento, não é possível determinar no catálogo a quantidade de memória que é instalada no equipamento especificamente para cada cliente. O equipamento suporta memória de 04GB, 08GB, 16GB podendo ser expandida até 32GB. A quantidade de memória que é instalada varia de acordo com a exigência de cada cliente, e é discriminada especificamente na descrição do equipamento que está sendo ofertado. Portanto,

Filial Salvador

Rua Frederico Simões, 125 - 6º andar
Edf. Liz Empresarial, Caminho das Árvores
Salvador/BA - Brasil - CEP: 41.820-774
Tel: +55 71 3616.5500

Matriz

Rodovia Ilhéus Uruçuca, Km 3,5 S/N
Distrito Industrial Iguape
Ilhéus/BA - Brasil - CEP: 45.658-335
Tel: +55 73 3222.6200

visto que a informação de quantidade de memória instalada está claramente descrita na proposta comercial, é incontestável que a DATEN comprovou o atendimento à exigência do edital.

b) Não informa na especificação da placa mãe se contém porta paralela, serial, e conector M2

Esta informação está presente, tanto na proposta comercial quanto no catálogo (Ficha Técnica) do equipamento DATEN DC3D-S. Abaixo destacaremos os trechos que comprovam o atendimento à exigência.

Figura 3 – Trecho da Ficha Técnica do produto DATEN DC3D-S que informa as interfaces traseiras Serial e Paralela que o equipamento apresenta.

| INTERFACES TRASEIRAS (CONECTORES IDENTIFICADOS NO PADRÃO PC-99 S.D.G.) | | | |
|--|--|--|--|
| <ul style="list-style-type: none">• 1 HDMI• 1 RGB para VGA (D-Sub)• 1 DVI ou Display Port (opcional) | <ul style="list-style-type: none">• 2 USB 3.1 Gen1• 4 USB 2.0 | <ul style="list-style-type: none">• 1 RJ45• 3 Conectores para áudio | <ul style="list-style-type: none">• 2 Serial (opcional)• 1 Paralela (opcional)• 2 PS2 (opcional) |



Figura 4 – Destaque do Trecho da Ficha Técnica do produto DATEN DC3D-S que informa as interfaces traseiras Serial e Paralela que o equipamento apresenta.

| |
|--|
| <ul style="list-style-type: none">• 2 Serial (opcional)• 1 Paralela (opcional)• 2 PS2 (opcional) |
|--|

Figura 5 – Trecho da Ficha Técnica explicitando o slot de expansão M.2 presentes no equipamento DATEN DC3D-S ofertado.

| SLOT DE EXPANSÃO | | |
|--|--|---|
| <ul style="list-style-type: none">• 1 (um) PCI-E v3.0 x16• 1 (um) PCI-E v2.0 x1 | <ul style="list-style-type: none">• 1 (um) PCI-E v2.0 x1 (opcional)• 1 (um) PCI 32 bits v2.3 (opcional) | <ul style="list-style-type: none">• 1 (um) M.2 M Key 2280/2260/2242/2230 p/ Armazenamento SSD, PCI-E v2.0 x2/ SATA3 (compartilhada com o SATA3_3, não podendo ser utilizadas simultaneamente) |

Figura 6 – Destaque do Trecho da Ficha Técnica explicitando o slot de expansão M.2 presentes no equipamento DATEN DC3D-S ofertado.

| |
|---|
| <ul style="list-style-type: none">• 1 (um) M.2 M Key 2280/2260/2242/2230 p/ Armazenamento SSD, PCI-E v2.0 x2/ SATA3 (compartilhada com o SATA3_3, não podendo ser utilizadas simultaneamente) |
|---|

Filial Salvador

Rua Frederico Simões, 125 - 6º andar
Edf. Liz Empresarial, Caminho das Árvores
Salvador/BA - Brasil - CEP: 41.820-774
Tel: +55 71 3616.5500

Matriz

Rodovia Ilhéus Uruçuca, Km 3,5 S/N
Distrito Industrial Iguape
Ilhéus/BA - Brasil - CEP: 45.658-335
Tel: +55 73 3222.6200

Figura 7 – Trecho da Proposta Comercial explicitando os conectores presentes no equipamento DATEN DC3D-S ofertado.

2.5 - PLACA MÃE
a) Padrão ATX;
b) Relógio calendário interno e memória CMOS de configuração alimentados por bateria;
c) Suporte a Sistema Operacional de 64 bits;
d) Controladora de I/O contendo:
1 x conector USB 3.1 Gen 1
1 x conector USB 2.0 / 1.1
1 x conector da porta paralela
1 x conector de porta serial
1 x conector do Trusted Platform Module (TPM) (2x6 pinos, apenas para o módulo GC-TPM2.0_S) e,
(2) USB 2.0 frontais, (2) USB 2.0 traseiras, (2) USB 3.1 traseiros, (1) VGA, (1) Ethernet RJ45;
e) Controladora de discos, padrão SATA 6Gb/s com interface para 02 (duas) unidades de disco e 01 (um) conector M.2 (soquete tipo 2242/2260/2280 SATA e suporte SSD PCIe x2)
f) Controladora de som, com conectores para Line-In, Mic-In e Line-Out;

Matriz
Rod. BA 262 - Km 3,5 - Sentido Uruçuca - Ilhéus
Distrito Industrial de Ilhéus.
Ilhéus/BA - Brasil - CEP: 45658-335
Tel: +55 73 3222.6200

Filial Salvador
Rua Frederico Simões, 125 - 6º andar
Edf. Liz Empresarial, Caminho das Árvores
Salvador/BA - Brasil - CEP: 41.820-774
Tel: +55 71 3616.5500

Página 5 de 11

As imagens são claras e explicitam que as informações estão presentes tanto no catálogo do equipamento quanto na proposta comercial, não havendo motivo algum para desclassificação.

c) Não informa na especificação as versões de HDMI, HDCP, e suporte a 4K

As informações sobre o conector HDMI foram descritas na proposta comercial. Demonstraremos abaixo.

Figura 8 – Trecho da Proposta Comercial explicitando as informações acerca da controladora de vídeo presente no equipamento DATEN DC3D-S ofertado.

2.7 - CONTROLADORA DE VÍDEO
a) Controladora de vídeo padrão capaz de suportar resoluções:
1x porta D-Sub, suportando uma resolução máxima de 1920x1200 @ 60 Hz
1 x porta HDMI, suportando uma resolução máxima de 4096x2160 a 60 Hz
Suporte para a versão HDMI 2.0a e HDCP 2.2.HDMI 2.0 suporta 4K @ 60Hz
b) 512MB de memória vídeo com alocação de memória RAM;
c) Conexão compatível como monitor ofertado.

Filial Salvador

Rua Frederico Simões, 125 - 6º andar
Edf. Liz Empresarial, Caminho das Árvores
Salvador/BA - Brasil - CEP: 41.820-774
Tel: +55 71 3616.5500

Matriz

Rodovia Ilhéus Uruçuca, Km 3,5 S/N
Distrito Industrial Iguape
Ilhéus/BA - Brasil - CEP: 45.658-335
Tel: +55 73 3222.6200

A porta HDMI disponível no equipamento possui a resolução máxima de 4096X2160, conforme indicado no catálogo e, portanto, possui comprovadamente suporte a 4K. A controladora também possui suporte ao recurso HDCP para visualização de conteúdo protegido.

Figura 9 – Trecho da Ficha Técnica que comprova o atendimento à exigência do edital.

| | |
|----------------|--|
| PLACA GRÁFICA* | Placa gráfica integrada de alta definição Intel UHD Graphics, suporte para DirectX12, até 2GB de memória compartilhada com o sistema; Resolução Máxima VGA: 1920 x 1600; HDMI: 4096 x 2160. Suporta até 2 monitores simultaneamente. Opcional: Controladora de vídeo Off-board, com memória dedicada, DDR3 ou DDR5. |
|----------------|--|

HDMI: 4096 x 2160.

d) Não informa a capacidade do SSD que será fornecido

Figura 9 – Trecho da Proposta Comercial que define a capacidade do SSD ofertado.

2.8 - DISCO RÍGIDO

a) Uma unidade de disco de estado sólido, padrão SATA 6.0Gb/s, com capacidade de armazenamento de 240GB SSD;

Claramente, a Figura 9 comprova que a empresa recorrente especificou em sua proposta a capacidade do SSD que foi ofertado. O catálogo do SSD foi enviado junto com a proposta e nele são indicadas as opções de variação do componente. O SSD DATEN DS500M possui capacidades de armazenamento de 60GB a 512GB. O edital solicitou um SSD com capacidade de armazenamento de 240GB. A recorrente informou em sua proposta que o SSD ofertado possui 240GB. Portanto, não há o que ser questionado visto que o SSD ofertado pela empresa atende integralmente ao que foi exigido em edital.

Figura 10 – Trecho do catálogo do SSD que demonstra as opções de capacidade do componente.

| SSD DS500M | |
|-------------------------------|--|
| ESPECIFICAÇÃO | |
| Opções do Sistema Operacional | Windows 10 Pro 64 bit; Windows 10 Pro 32 bit. |
| | Linux, Mac |
| Capacidade | 60 a 512GB |
| Controlador | Phison |
| NAND Flash | 14nm |

Filial Salvador

Rua Frederico Simões, 125 - 6º andar
Edf. Liz Empresarial, Caminho das Árvores
Salvador/BA - Brasil - CEP: 41.820-774
Tel: +55 71 3616.5500

Matriz

Rodovia Ilhéus Uruçuca, Km 3,5 S/N
Distrito Industrial Iguape
Ilhéus/BA - Brasil - CEP: 45.658-335
Tel: +55 73 3222.6200

e) Não informa se contem caixa de som e sua descrição

Figura 11 – Trecho da Proposta Comercial que afirma a presença de 01 conjunto de caixas de som.

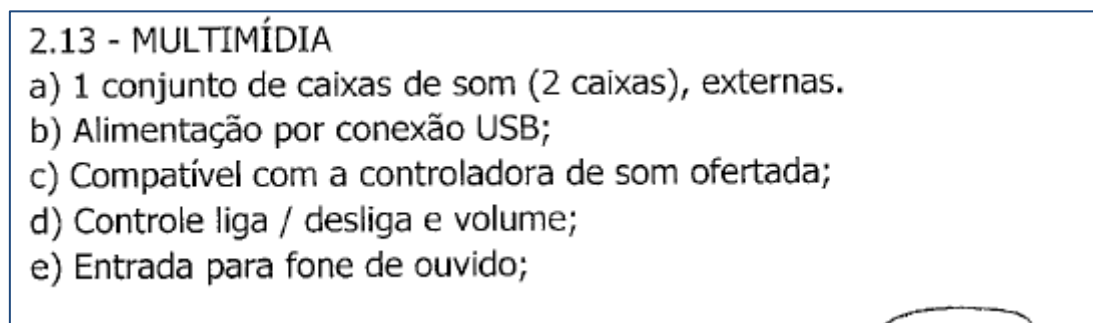

Claramente, é indicada na proposta comercial a oferta de equipamento contendo 01 conjunto de caixas de som. O catálogo do equipamento também não é omissivo a respeito das caixas de som. Abaixo em destaque, segue o trecho do catálogo onde a informação é clara ao indicar a opção de caixas de som, caso solicitado pelo cliente. Portanto, se trata de mais um caso em que a informação estava contida nos catálogos e na proposta comercial, tendo esta recorrente comprovado o atendimento às exigências descritas no edital.

Figura 12 – Trecho da Ficha Técnica do equipamento DATEN DC3D-S com a opção de 01 conjunto de caixas de som.

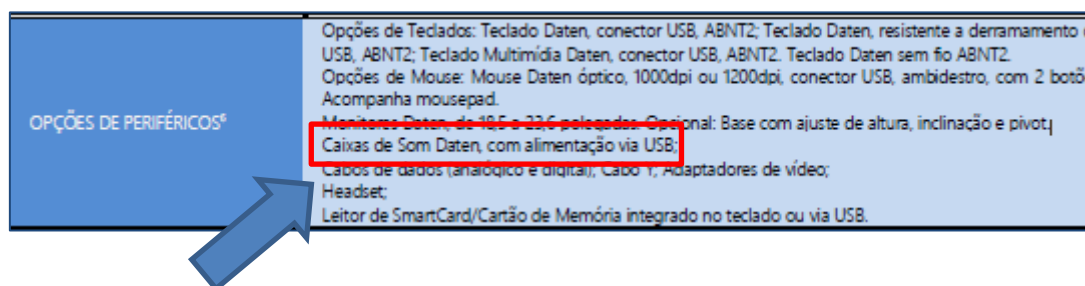

f) Não informa qual dos modelos de estabilizador presentes na especificação será fornecido

Esta exigência também teve o seu atendimento comprovado na proposta comercial, bem como teve o catálogo apresentado anexado à proposta. Nitidamente está indicada na proposta a marca TS SHARA e o modelo EVS LINE 500va. O catálogo do estabilizador também foi apresentado juntamente com a proposta, portanto não há dúvida alguma acerca do modelo que está sendo

Filial Salvador

Rua Frederico Simões, 125 - 6º andar
Edf. Liz Empresarial, Caminho das Árvores
Salvador/BA - Brasil - CEP: 41.820-774
Tel: +55 71 3616.5500

Matriz

Rodovia Ilhéus Uruçuca, Km 3,5 S/N
Distrito Industrial Iguape
Ilhéus/BA - Brasil - CEP: 45.658-335
Tel: +55 73 3222.6200

ofertado. Claramente, a empresa DATEN TECNOLOGIA apresentou todas as indicações de marca e modelo em sua proposta. Mais importante ainda, todos os componentes ofertados ATENDEM AO EXIGIDO EM EDITAL.

Figura 13 – Lista de componentes presente informada na proposta comercial.

| COMPONENTES/ACESSÓRIOS | MARCA | MODELO/DESCRIÇÃO |
|-------------------------------|--------------|---------------------------|
| PROCESSADOR | INTEL | CORE I5-8400 |
| PLACA MÃE | DATEN | DH310MXV |
| SSD | DATEN | 256GB |
| WIRELESS | INTEL | 3168 |
| MEMORIA | DATEN | 8GB (2x4GB) DDR4 2.400MHZ |
| GABINETE | DATEN | 1D85 |
| FONTE DE ALIMENTAÇÃO | DATEN | DTF300GBR |
| TECLADO | DATEN | CK450U |
| MOUSE | DATEN | CM850U |
| CAIXA DE SOM | DATEN | VIA USB |
| ESTABILIZADOR | TS SHARA | EVS LINE 500va |
| SISTEMA OPERACIONAL | MICROSOFT | WINDOWS 10 PRO |



Conclusivamente, resta comprovado que a DATEN prestou todas as informações em sua proposta comercial bem como anexou os catálogos do equipamento e de seus principais componentes, comprovando o pleno atendimento às exigências do edital. Torna-se evidente que a documentação não foi analisada de forma completa, pois todas as alegações de falta de informações foram devidamente comprovadas estarem presentes na proposta comercial e documentos técnicos apresentados. Sendo assim, conforme já comprovado nas razões acima, a empresa atende integralmente às exigências contidas no edital para o Lote 02

6. Os supostos motivos para desclassificação desta recorrente no Lote 01, também não procedem, visto que a empresa apresentou equipamento com características superiores ao exigido em edital, conforme será comprovado nas razões abaixo.

Lote 1 - Fornecedor desclassificado: DATEN TECNOLOGIA LTDA. - Motivo: Fornecedor desclassificado cf. parecer técnico emitido pelo DTI pela falta de 1x conector DVI

Filial Salvador

Rua Frederico Simões, 125 - 6º andar
Edf. Liz Empresarial, Caminho das Árvores
Salvador/BA - Brasil - CEP: 41.820-774
Tel: +55 71 3616.5500

Matriz

Rodovia Ilhéus Uruçuca, Km 3,5 S/N
Distrito Industrial Iguape
Ilhéus/BA - Brasil - CEP: 45.658-335
Tel: +55 73 3222.6200

O instrumento convocatório estabelece as exigências técnicas mínimas para serem atendidas. Por conseguinte, quando as características do equipamento proposto são superiores às exigências mínimas do edital é evidente e de pleno conhecimento que a administração pública toma como aceito o equipamento, desde que este não possui características inferiores ao solicitado. O próprio edital expressamente define:

7. DOS CRITÉRIOS DE JULGAMENTO

*7.1. Para julgamento, será adotado o critério de MENOR PREÇO POR LOTE, observados os prazos para fornecimento, as especificações técnicas, **parâmetros mínimos de desempenho e qualidade** e demais condições definidas neste Edital.;*

Se os parâmetros mínimos foram comprovadamente atendidos, ou superados a proposta comercial deve ser aceita. No caso em tela, o edital exige que a placa mãe possua 02 conectores de vídeo, sendo eles: 01 DVI, 01 D-Sub (VGA) e 01 HDMI. Dentre esses padrões, o que apresenta especificações e qualidade de imagem inferior é o D-SUB, que é uma conexão de vídeo analógica. As outras 02 portas são: a DVI e a HDMI. Dentre as duas portas, o conector DVI é o conector de menor qualidade, apresentando especificações técnicas e qualidade de imagem inferiores ao padrão HDMI. É de conhecimento, sobretudo dos profissionais da área de tecnologia, que a melhor conexão de vídeo na atualidade é o padrão Displayport (DP), superando todos os outros padrões de conexão vídeo existentes na atualidade, a exemplo do HDMI e DVI. A DATEN ofertou o equipamento DC3C-S para o Lote 01 deste certamente em epígrafe. O equipamento ofertado possui as seguintes conexões de vídeo disponíveis: 01 VGA (D-SUB), 01 HDMI e 02 Displayports. Sendo que a conexão Displayport é um padrão substancialmente superior ao padrão DVI, é evidente que o equipamento ofertado pela empresa atende e supera as exigências mínimas do edital. Ora, o objetivo de toda licitação é adquirir bens e serviços da proposta mais vantajosa à administração pública desde que a mesma atenda aos requisitos mínimos do edital. Visto que o equipamento ofertado pela DATEN possui conexões de vídeo superiores ao exigido no edital, é indubitável que a mesma atendeu e superou tais exigências mínimas. Qualquer profissional de Tecnologia é capaz de identificar a superioridade das conexões de vídeo do equipamento frente às exigências do edital. Sendo assim, a desclassificação da empresa deve ser reconsiderada, para que se cumpra o atendimento ao edital, aos princípios basilares da lei de licitações, bem como a própria lei.

Filial Salvador

Rua Frederico Simões, 125 - 6º andar
Edf. Liz Empresarial, Caminho das Árvores
Salvador/BA - Brasil - CEP: 41.820-774
Tel: +55 71 3616.5500

Matriz

Rodovia Ilhéus Uruçuca, Km 3,5 S/N
Distrito Industrial Iguape
Ilhéus/BA - Brasil - CEP: 45.658-335
Tel: +55 73 3222.6200

Figura 14 – Exigência do edital

1.5 - PLACA MÃE

- a) Padrão ATX, ou superior;
- b) Relógio calendário interno e memória CMOS de configuração alimentados por bateria;
- c) Suporte a Sistema Operacional de 64 bits;
- d) Controladora de I/O contendo:
 - 2 x conector USB 3.1 Gen 1
 - 2 x conector USB 2.0 / 1.1
 - 1x conector DVI
 - 1x conector D-sub
 - 1 x conector HDMI
 - 1 x conector do Trusted Platform Module (TPM) (2x6 pinos, apenas para o módulo GC-TPM2.0_S) e no mínimo,
(2) USB 2.0 frontais, (2) USB 2.0 traseiras, (2) USB 3.1 traseiros, (1) VGA, (1) Ethernet RJ45;

Figura 14 – Trechos da proposta e Ficha Técnica indicando as conexões de vídeo do equipamento DC3C-S.

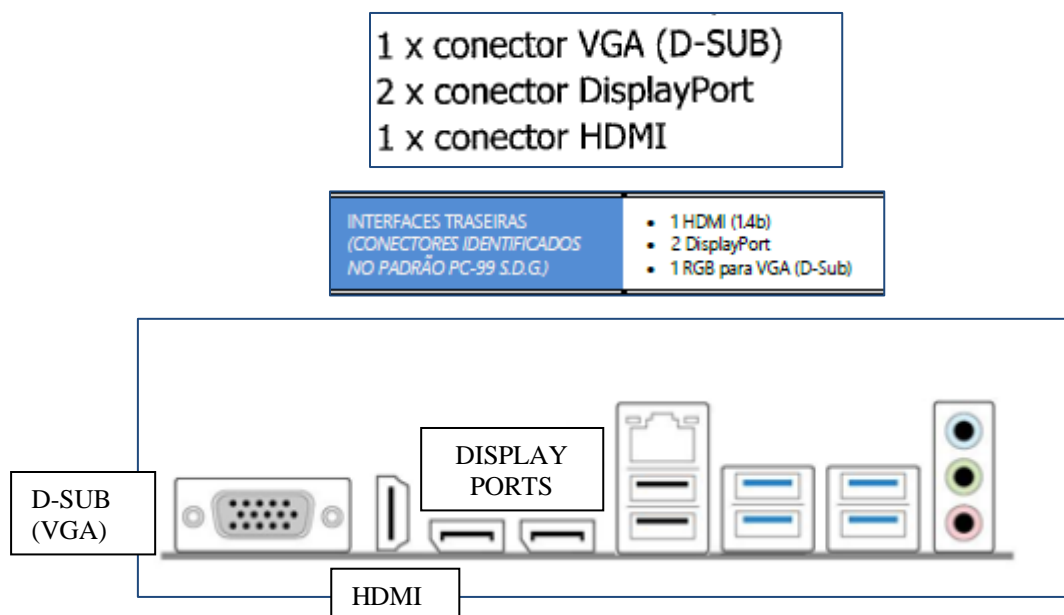

7. Diante das alegações de desatendimento apresentadas em *chat* pela comissão de licitação da Prefeitura Municipal de São Carlos, e conforme comprovação documentada através dos catálogos técnicos juntamente com a sua proposta comercial, resta claro que a DATEN atendeu a todos os requisitos técnicos do edital. Não há qualquer exigência nas especificações técnicas, bem como em todo o edital, que não tenha sido comprovado o seu pleno atendimento pela empresa DATEN TECNOLOGIA LTDA.

Filial Salvador

Rua Frederico Simões, 125 - 6º andar
Edf. Liz Empresarial, Caminho das Árvores
Salvador/BA - Brasil - CEP: 41.820-774
Tel: +55 71 3616.5500

Matriz

Rodovia Ilhéus Uruçuca, Km 3,5 S/N
Distrito Industrial Iguape
Ilhéus/BA - Brasil - CEP: 45.658-335
Tel: +55 73 3222.6200

8. Ressaltamos o fato de todas as comprovações de atendimento aos pontos de justificativa da comissão de licitação estarem comprovadas através dos documentos anexados à proposta comercial. **Insista-se, todas as imagens inseridas neste recurso foram retiradas da documentação apresentada pela DATEN.** Uma análise completa de toda documentação apresentada é suficiente para comprovar o pleno atendimento da proposta da DATEN às exigências do edital.

9. Conforme as razões supra apresentadas, bem como dos documentos apresentados pela recorrente junto com a sua proposta (em destaque nesta peça recursal), resta comprovado que a Daten Tecnologia não desatendeu a nenhuma exigência do edital. Sendo assim, não há motivos para a desclassificação da DATEN TECNOLOGIA, devendo a mesma ser reconduzida e declarada vencedora do certame para os Lotes 01 e 02.

DO PEDIDO

10. Diante do exposto, requer esta Recorrente que V. Sa. se digne a dar provimento ao presente Recurso para reformar a r. decisão, e reclassificar a DATEN TECNOLOGIA LTDA, por ter atendido plenamente à todas as exigências do edital.

11. Requer ademais, que assim não entendendo, submeta o Recurso à apreciação de autoridade superior para decisão.

Nestes Termos,
Pede Deferimento,

Ilhéus/BA, 19 de setembro de 2019.



Alandy Barreto

comercial@daten.com.br

+55 71 3616.5500

RUA FREDERICO SIMÕES, 125 - 6º ANDAR
ED. LIZ EMPRESARIAL - CAMINHO DAS ÁRVORES
CEP: 41820-774 - SALVADOR/BA - BRASIL

daten.com.br loja.daten.com.br

Filial Salvador

Rua Frederico Simões, 125 - 6º andar
Edf. Liz Empresarial, Caminho das Árvores
Salvador/BA - Brasil - CEP: 41.820-774
Tel: +55 71 3616.5500

Matriz

Rodovia Ilhéus Uruçuca, Km 3,5 S/N
Distrito Industrial Iguape
Ilhéus/BA - Brasil - CEP: 45.658-335
Tel: +55 73 3222.6200